



KDP3 S









Code : 0767829

Détecteur de présence par infrarouges, exclusivement pour des applications maître-esclave. Sa fonction est de détecter le mouvement le plus minime et de transférer ces signaux au détecteur de fonction maître KDP3 360. Il est adapté pour les salles ou enceintes dans lesquelles l'installation de plusieurs détecteurs est requise (couloirs, salles de cours, bureaux, etc.).

CERTIFICATIONS



DONNÉES TECHNIQUES

	Alimentation : 220 à 240 Vca (50/60 Hz)
	Angle de détection : 360°
	Hauteur d'installation : 2 m. à 3 m.
	Distance de détection (max.) : 8 m.
	Temps d'ajustement : --
	Plage crépusculaire : --
	Température de fonctionnement : -40 °C à +45 °C
	IP40 (accessoire pour encastrer inclus)
	IP54 (accessoire pour montage en surface inclus)

PRINCIPALES CARACTÉRISTIQUES

	Détecteur de présence par technologie PIR
	Montage encastrable au plafond grâce à des attaches ou en surface grâce à l'accessoire facultatif
	Convient à un environnement intérieur
	1 canal de sortie
	Protection de lentille incluse
	Fonction maître-esclave (agit comme un esclave)
	Convient aux commandes à distance, accessoire facultatif
	Dispose d'indicateur LED de détection

EXEMPLES D'APPLICATION

Le KDP3 S est un détecteur de présence avec la fonction esclave. Son fonctionnement consiste à détecter la présence et les mouvements et de transmettre le signal au détecteur maître KDP3 360, permettant ainsi d'étendre le champ de détection.

Lorsque le KDP3 S détecte un mouvement, il envoie une impulsion d'une seconde au détecteur maître. Les conditions de détection du dit détecteur sont réglées par le détecteur maître.

Il est possible de raccorder simultanément 10 modèles KDP3 S max. à un détecteur avec la fonction maître.

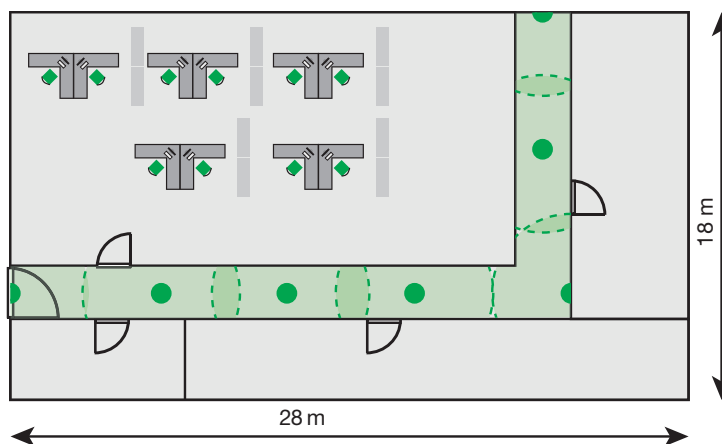

SCHEMA DE COUVERTURE

Il est recommandé d'installer le produit à une hauteur de 2,5 m pour optimiser la zone de détection. La plage de détection peut atteindre jusqu'à 8 m. et un angle de 360°.

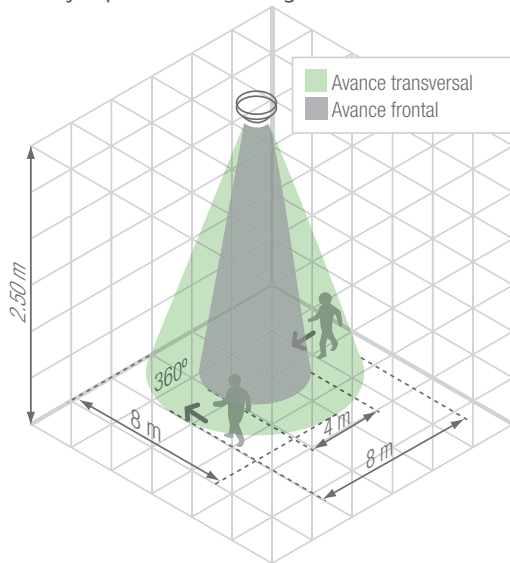

DIMENSIONS (mm)

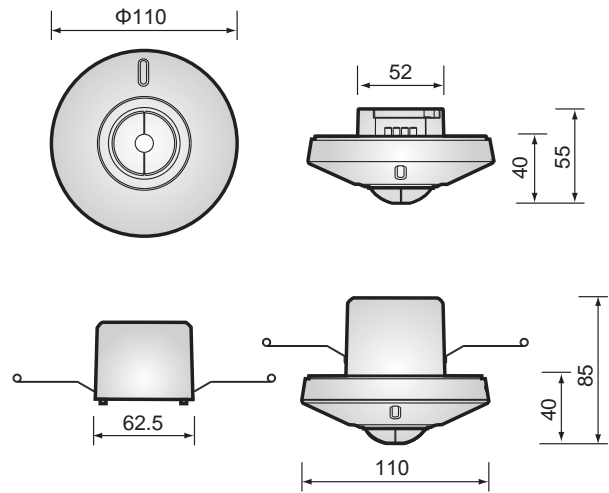

SCHEMA D'INSTALLATION

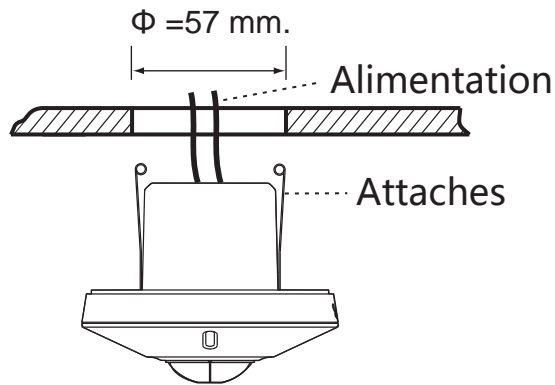

SCHEMA DE CONNEXION

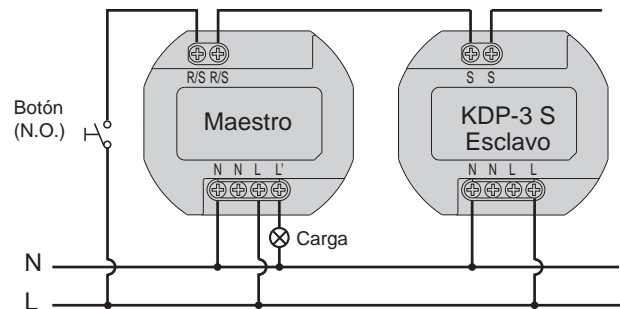

* Connexion possible jusqu'à 10 détecteurs avec la fonction esclave

Le détecteur KDP3-S, en tant qu'esclave, ne permet pas l'activation de la charge. Il doit, donc, impérativement être installé avec un détecteur maître: KDP3 360.

ACCESSOIRES

Accessoire de montage en surface KDP3/5

Code : 0775877

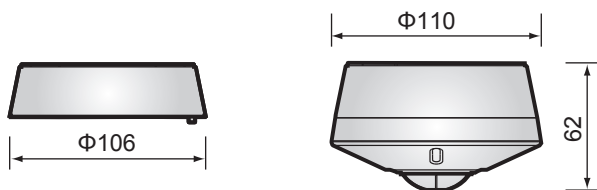

Commande à distance : KDP

Code : 0775874

