



KDP21 360FP
0767811
0767967

Sensor de movimiento por infrarrojos
Sensor de Movimento por Infravermelhos
Détecteur de mouvement Infrarouge
Infrared Motion Sensor



KDP21 360FP

Sensor de movimiento por infrarrojos



Índice

ESPECIFICACIONES	4
FUNCIONES	4
CONSEJOS DE INSTALACIÓN	4
CONEXIÓN	5
DIAGRAMA DE CONEXIÓN DE CABLES	5
PRUEBA	6
RESOLUCIÓN DE PROBLEMAS	6

Índice

ESPECIFICAÇÕES	7
FUNÇÃO	7
CONSELHOS DE INSTALAÇÃO	7
LIGAÇÃO	8
DIAGRAMA DE FIO DE LIGAÇÃO	8
TESTE	9
ALGUNS PROBLEMAS E SUA RESOLUÇÃO	9



KDP21 360FP

Sensor de movimiento por infrarrojos

Index

CARACTÉRISTIQUES	10
FONCTION	10
CONSEIL D'INSTALLATION	10
BRANCHEMENT	11
SCHEMA DE CONNEXION DES FILS	11
TEST	12
PROBLÈMES ET LEURS SOLUTIONS	12

Contents

SPECIFICATION	13
FUNCTION	13
INSTALLATION ADVICE	13
CONNECTION	14
CONNECTION-WIRE DIAGRAM	14
TEST	15
SOME PROBLEM AND SOLVED WAY	15



KDP21 360FP

Sensor de movimiento por infrarrojos



Gracias por elegir el sensor de movimiento por infrarrojos KDP21 360FP
Este dispositivo cuenta con un detector de alta sensibilidad y circuito integrado. Ofrece automatismo, comodidad, seguridad, ahorro de energía y funciones prácticas. Utiliza la energía infrarroja del ser humano como fuente de la señal de control e inicia la carga cuanto detecta movimiento en el campo de detección. Dispone de modo diurno y nocturno. Es fácil de instalar y posee una amplia variedad de usos.

ESPECIFICACIONES:
Fuente de alimentación: 220-240V/CA
Frecuencia de red: 50 / 60 Hz
Tiempo de retardo: Min. 10 s ± 3 s
Máx. 15min ± 2 min
Carga nominal: Máx. 1.200 W
600 W

Rango de detección: 360°
Distancia de detección: 6 m máx. (<24 °C)
Luz ambiental: <3-2.000 LUX (ajustable)
Temperatura de funcionamiento: -20 ~ +40°C
Humedad de funcionamiento: <93 % HR
Consumo de energía: aprox. 0,5 W
Altura de instalación: 2,2-4 m

Velocidad de detección de movimiento: 0,6-1,5 m/s

FUNCIONES:

-Modo diurno y nocturno: El estado de funcionamiento se puede ajustar a diferentes tipos de luz ambiental. Cuando se ajusta en la posición "sol" (máx.), funciona tanto por el día como por la noche. Funciona con luz ambiental de menos de 3 LUX cuando se ajusta en la posición "3" (mín.). Para saber más sobre los ajustes, consulte el apartado acerca de la prueba.
-Tiempo de retardo acumulativo: Cuando el sensor detecta un segundo movimiento antes de que la primera detección de movimiento haya finalizado, el tiempo de retardo se sumará al tiempo restante.

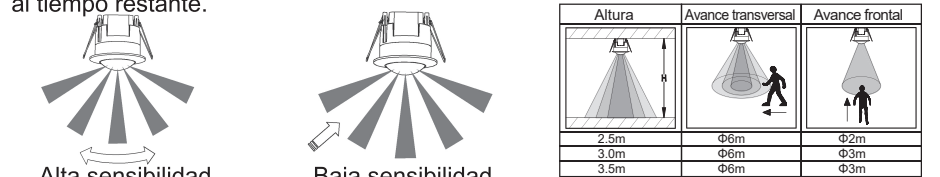

CONSEJOS DE INSTALACIÓN:
Dado que el detector responde a los cambios de temperatura, evite las siguientes situaciones:
-Evite dirigir el detector hacia objetos con superficies altamente reflectantes, como espejos, etc.
-Evite montar el detector cerca de fuentes de calor, como conductos de calefacción, aparatos de aire acondicionado, luces, etc.
-Evite dirigir el detector hacia objetos que puedan moverse con el viento, como cortinas, plantas altas, etc.



ES

KDP21 360FP

KDP21 360FP

ES PT

KDP21 360FP

KDP21 360FP

PT



Sensor de movimiento por infrarrojos

Sensor de movimento por infrarrojos



Sensor de Movimento por Infravermelhos

Sensor de Movimento por Infravermelhos

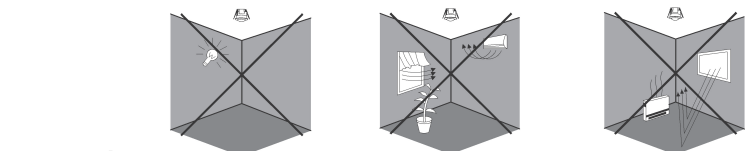

CONEXIÓN:
ADVERTENCIA
Advertencia. Peligro de muerte por descarga eléctrica.
-La instalación debe llevarla a cabo un electricista profesional.
-Desconecte la fuente de alimentación.
-Cubra o proteja los elementos conductores adyacentes.
-Asegúrese de que el dispositivo no se puede encender.
-Compruebe que la fuente de alimentación esté desconectada.

-Retire la cubierta transparente de vinilo situada en la parte inferior del sensor.
-Afloje los tornillos del terminal de conexión y, a continuación, conecte el cable de alimentación al terminal de conexión del sensor de acuerdo con el diagrama de conexión de cables.
-Coloque la cubierta transparente de vinilo en su ubicación original.
-Levante los resortes metálicos del sensor hasta situarlos en posición "I" con el sensor y, a continuación, coloque el sensor en el hueco o en la caja de instalación situada en el techo, la cual ha de ser de tamaño similar al sensor. Suelte los resortes para fijar el sensor en la posición de montaje.
-Una vez finalizada la instalación, conecte la alimentación y realice una prueba.

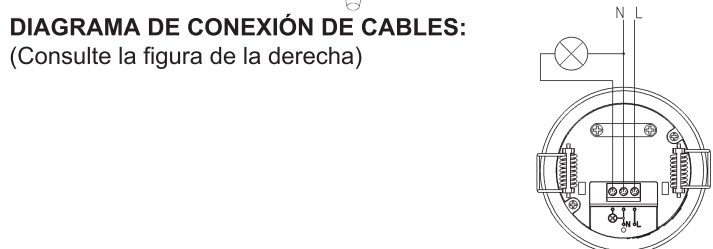
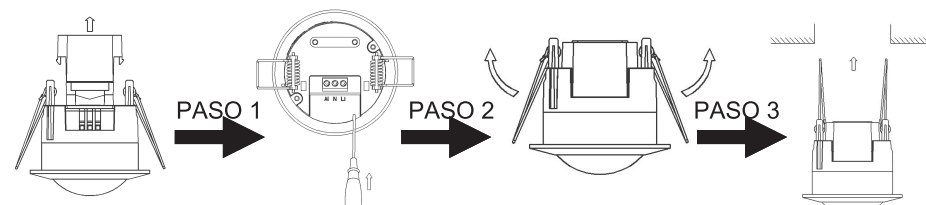

Bem-vindo ao manual do sensor de movimento por infravermelhos KDP21 360FP
Este produto possui um circuito integrado e um bom detetor de sensibilidade. Junta num aparelho automatismo, conveniência, segurança, economia energética e praticabilidade. Utiliza energia de infravermelhos de humanos como fonte de sinal de controlo e pode iniciar a carga de imediato quando alguém entra no campo de deteção. Consegue identificar dia e noite automaticamente. É de fácil instalação e de utilização corrente.

ESPECIFICAÇÕES:
Fonte de Alimentação: 220-240V/AC
Frequência Energética: 50/60Hz
Tempo de Atraso: Min. 10seg±3seg
Máx. 15min±2min
Carga Nominal: Máx. 1200W
600W

Alcance de Deteção: 360°
Distância de Deteção: 6m máx(<24 °C)
Luz Ambiente: <3-2000LUX (ajustável)
Temperatura Operacional: -20~+40°C
Humidade Operacional: <93%RH
Consumo Energético: aprox 0,5W
Altura da Instalação: 2,2-4m
Velocidade Deteção Mov.: 0,6-1,5m/s

FUNÇÃO:

-Consegue identificar dia e noite: O consumidor pode ajustar o estado operacional em diferente luz ambiente. Pode funcionar de dia e de noite quando ajustado para a posição "sol" (máx). Pode funcionar em luz ambiente inferior a 3 LUX quando ajustado para a posição "3" (min). Para o padrão de ajuste, consulte o padrão de teste.
-Atraso a acumular: Quando o sensor deteta o segundo movimento antes de finalizar a deteção do primeiro, tempo de atraso adicionará o tempo remanescente



CONSELHOS DE INSTALAÇÃO:
Visto que o sensor responde a mudanças de temperatura, evite as seguintes situações:
-Evite apontar o detetor a qualquer objeto com uma superfície altamente refletora, como espelhos, etc.
-Evite montar o detetor perto de fontes de calor, como ventilações de aquecimento, unidades de ar condicionado, luzes, etc.
-Evite apontar o detetor a qualquer objeto que se possa mover com o vento, como cortinas, plantas altas, etc.



LIGAÇÃO:

AVISO
Aviso. Perigo de morte por electrocussão!
-Deve ser instalado por um electricista profissional.
-Desligue o fornecimento eléctrico.
-Cubra ou proteja qualquer componente eletrificado adjacente.
-Assegure-se que o aparelho não pode ser ligado.
-Verifique se o fornecimento eléctrico está desligado.

-Abra a cobertura de vinil transparente no fundo do sensor.
-Desaperte os parafusos no terminal de ligação e ligue a alimentação ao terminal de ligação do sensor de acordo com o mapa de ligação.
-Volte a colocar a cobertura de vinil transparente na posição original.
-Dobre a mola de metal do sensor para cima té que esteja na posição "I" com sensor, e coloque o sensor no buraco ou caixa de instalação, que se encontra no teto e tem um tamanho semelhante ao do sensor. Ao soltar a mola o sensor ficará nesta posição de instalação.
-Após a instalação, ligue a corrente e teste.



DIAGRAMA DE FIO DE LIGAÇÃO:
(Veja figura à direita)



Sensor de Movimento por Infravermelhos

TESTE:
 -Rode o indicador LUX até ao máximo (sol), e o indicador TIME (tempo) até ao mínimo (10s).
 -Ao ligar a eletricidade, o sensor está ON em modo standby. Após um aquecimento de 30 segundos, o sensor está pronto a funcionar. Assim que há deteção de movimento, o sensor começa a funcionar por isso tenha a carga (p.ex. luz) conetada para ser ligada. Deixará de funcionar dentro do atraso de 10 seg±3 seg quando não é detetado outro movimento e a carga ligada também se desligará.
 -O sensor recomeará a trabalhar assim que detetar um novo movimento.
 -Rode o indicador LUX até ao mínimo (3), o que indica que o sensor funcionará apenas de noite (<3LUX). Se a luz ambiente em redor do local do teste é superior a 3 LUX, o sensor pode não funcionar. Para o teste, pode usar um pano, por exemplo, para cobrir o sensor e verificar se funciona normalmente de noite.
Nota: quando testa de dia, vire o indicador LUX para a posição (SOL), caso contrário a lâmpada do sensor pode não funcionar! Se a lâmpada for de mais de 60W, a distância entre a lâmpada e o sensor deverá ser de pelo menos 60cm

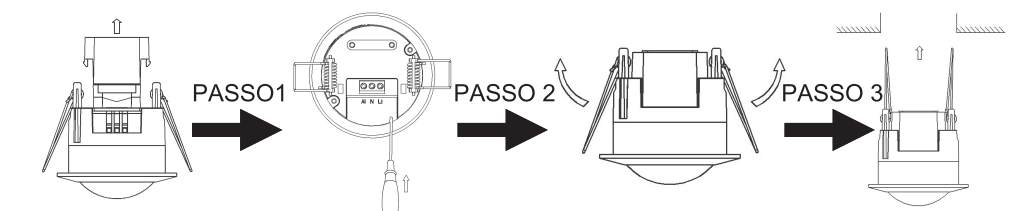
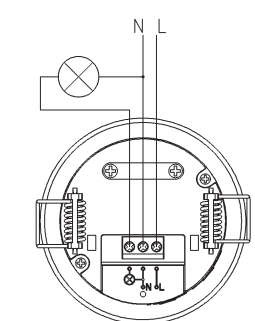
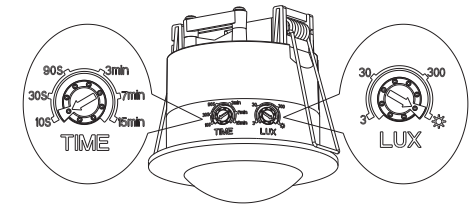

ALGUNS PROBLEMAS E SUA RESOLUÇÃO:
 -A carga não funciona:
 a. Verifique se a ligação dos fios de alimentação e carga está correta.
 b. Verifique se a carga está boa.
 c. Verifique se os conjuntos de luz correspondem a luz ambiente.
 -A sensibilidade é má:
 a. Verifique que não existe nenhum obstáculo em frente da janela de deteção que afete a receção do sinal.
 b. Verifique se a temperatura ambiente é demasiado elevada.
 c. Verifique se a fonte de sinal de indução se encontra nos campos de deteção
 d. Verifique se a altura de instalação corresponde à altura mostrada nas instruções.
 e. Verifique se a orientação do movimento está correta.
 -O sensor não desligou a carga automaticamente:
 a. Verifique se existe um sinal contínuo no campo de deteção
 b. Verifique se o tempo de atraso é o mais elevado.
 c. Verifique se a potência corresponde às instruções.

Détecteur de mouvement Infrarouge

Merci d'utilisez le Détecteur de mouvement Infrarouge KDP21 360FP
 Ce produit possède un capteur de haute sensibilité et un circuit intégré. Il est tout à la fois automatique, pratique, sûr, économe en énergie et possède de nombreuses fonctions pratiques. La zone de détection dépend des détecteurs. Il fonctionne en détectant les mouvements humains. Quand quelqu'un entre dans le champ de détection, il se lance automatiquement et peut identifier s'il fait jour ou nuit. Il est facile d'installation et très utilisé.
CARACTÉRISTIQUES:
 Alimentation:220-240V/AC
 Fréquence d'alimentation: 50/60Hz
 Lumière ambiante: <3-2000LUX (réglable)
 Délai: Min.10sec±3sec
 Max. 15 min±2min
 Charge nominale:1200W
 600W
 Aire de détection: 360°
 Distance de détection: 6m max (<24°C)
 Température de fonctionnement : -20/+40°C
 Humidité de fonctionnement : <93%
 Vitesse Détection Mouvement : 0.6-1.5m / s
 Consommation: environ 0.5W
 Hauteur d'Installation: 2.2-4m

FNCTION :
 -Peut identifier jour et nuit: Il peut fonctionner de jour et de nuit quand réglé sur la position "soleil" (max). Il peut fonctionner avec lumière ambiante inférieure à 10LUX quand réglé sur la position "3" (min). Pour ajustement, veuillez vous référer à la partie test.
 -Délai accumulatif: Lorsque le capteur détecte le deuxième mouvement avant la fin de détection du premier mouvement, un délai sera ajouté au temps restant

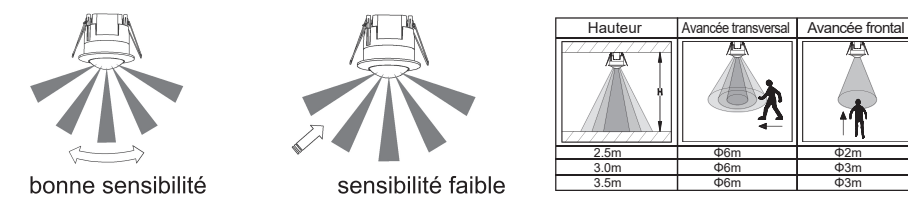

CONSEIL D'INSTALLATION:
Comme le détecteur répond au changement de température, évitez les situations suivantes:
 -Évitez de pointer le détecteur en direction d'objets très réfléchissant, comme des miroirs, etc...
 -Évitez de monter le détecteur près d'une source de chaleur, comme une ventilations, climatisations, lumières,etc...
 -Évitez de pointer le détecteur en direction d'objet pouvant se déplacer avec le vent, comme des rideaux, hautes plantes, etc...

Détecteur de mouvement Infrarouge

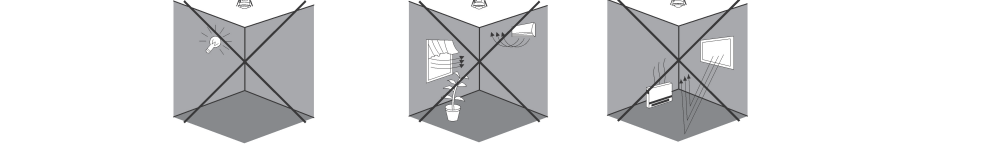

BRANCHEMENT :
AVERTISSEMENT
Avvertimento. Danger de mort par électrocution!
 -Doit être installé par un électricien professionnel.
 -Débranchez l'alimentation.
 -Couvrez ou neutralisez toutes sources de courant proches.
 -Assurez-vous que le dispositif ne peut pas être allumé.
 -Vérifiez que l'alimentation électrique est coupée.

-Retirez la couverture en vinyl transparent au bas du capteur
 -Desserrez les vis de la borne de connexion, puis connectez l'alimentation à la borne de connexion du capteur selon le schéma de connexion des fils.
 -Remplacez la couverture en vinyl transparent à sa position d'origine.
 -Pliez le ressort métallique de la sonde vers le haut, jusqu'à ce qu'ils soient en position "I" avec le capteur, puis mettez le capteur dans le trou de même taille que le capteur. Relâchez le ressort, le capteur sera fixé dans cette position d'installation.
 -Après avoir terminé l'installation, allumez l'appareil puis testez-le.

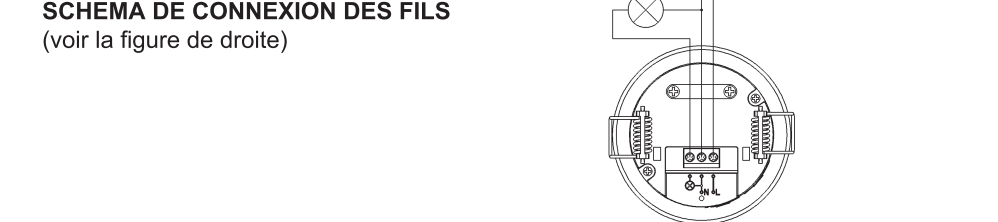
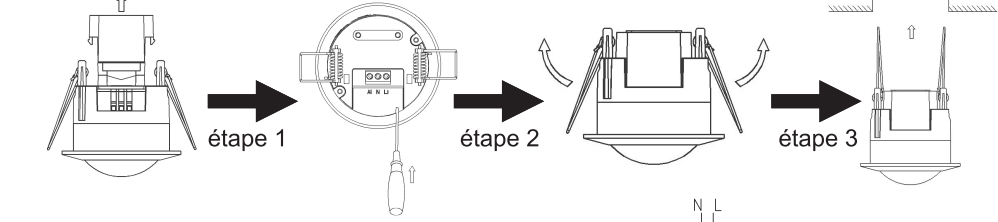

Détecteur de mouvement Infrarouge

TEST :
 -Réglez la molette LUX au maximum (soleil), placez la molette HEURE(TIME) au minimum (10s).
 -Connectez à l'alimentation, le capteur est en mode repos. Après 30 secondes, le capteur est prêt. Une fois qu'il y a détection de mouvement, le capteur se met en marche et reçoit la charge (par exemple la lumière). Il s'arrêtera de fonctionner automatiquement après 10 ± 3 sec quand il n'y a pas de nouveau mouvement trouvé.
 -Le capteur fonctionnera quand il détectera un nouveau mouvement
 -Réglez la molette LUX au minimum (3), ce qui signifie que le capteur ne peut travailler que de nuit (<3LUX). Si la lumière ambiante autour du site d'essai est supérieure à 3LUX, le capteur ne peut pas fonctionner. Pour le test, vous pouvez utiliser un morceau de tissu, par exemple, pour couvrir le capteur pour vérifier si il fonctionne normalement en mode de nuit.

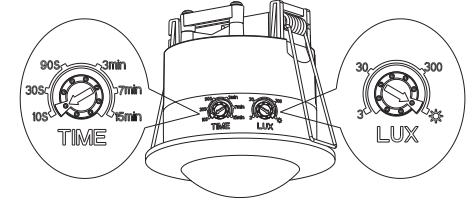

Remarque: lors de l'essai en plein jour, veuillez s'il vous plaît tourner la molette LUX sur la position (SOLEIL) sinon la lampe du capteur ne fonctionnera pas! Si la lampe est de plus de 60W, la distance entre la lampe et le détecteur doit être de 60cm minimum.

Problèmes et leurs solutions :
 -La charge ne fonctionne pas:
 a. Vérifiez l'alimentation et la charge.
 b. le voyant est-il allumé après la détection? Si oui, veuillez vérifier la charge.
 c. Si le voyant n'est pas allumé après détection, veuillez vérifier si la lumière de travail correspond à la lumière ambiante.
 -La sensibilité est médiocre:
 a. Vérifiez qu'aucun objet en face du capteur n'obstrue la réception des signaux.
 b. Veuillez vérifier si la température ambiante n'est pas trop élevée.
 c. Veuillez vérifier si la source du signal d'induction est dans les champs de détection.
 d. Veuillez vérifier la hauteur d'installation.
 e. Veuillez vérifier si l'orientation est correcte
 -Le détecteur n'arrête pas la charge automatiquement :
 a. Veuillez vérifier s'il y a une détection continue dans le champ
 b. Veuillez vérifier si le délai n'est pas réglé au plus long.
 c. Veuillez vérifier si l'alimentation correspond aux instructions.

EN KDP21 360FP KDP21 360FP Infrared Motion Sensor

Welcome to use KDP21 360FP infrared motion sensor!
 The product adopts good sensitivity detector and integrated circuit. It gathers automatism, convenience, safety, saving-energy and practical functions. It utilizes the infrared energy from human as control-signal source and it can start the load at once when one enters detection field. It can identify day and night automatically. It is easy to install and used widely.
SPECIFICATION:
 Power Source: 220-240V/AC
 Power Frequency: 50/60Hz
 Time Delay: Min.10sec±3sec
 Max. 15min±2min
 Rated Load: Max.1200W
 600W
 Detection Range: 360°
 Detection Distance: 6m max (<24°C)
 Ambient Light: <3-2000LUX (adjustable)
 Working Temperature: -20~+40°C
 Working Humidity: <93%RH
 Power Consumption: approx 0.5W
 Installation Height: 2.2-4m
 Detection Moving Speed: 0.6-1.5m/s

FUNCTION:
 -Can identify day and night: The consumer can adjust working state in different ambient light. It can work in the daytime and at night when it is adjusted on the "sun" position (max). It can work in the ambient light less than 3LUX when it is adjusted on the "3" position (min). As for the adjustment pattern, please refer to the testing pattern.
 -Time-Delay is added continually: When it receives the second induction signals within the first induction, it will restart to time from the moment.



INSTALLATION ADVICE:
As the detector responds to changes in temperature, avoid the following situations:
 -Avoid pointing the detector towards objects with highly reflective surfaces, such as mirrors etc.
 -Avoid mounting the detector near heat sources, such as heating vents, air conditioning units, light etc.
 -Avoid pointing the detector towards objects that may move in the wind, such as curtains, tall plants etc.



EN KDP21 360FP KDP21 360FP Infrared Motion Sensor

CONNECTION:
WARNING
Warning. Danger of death through electric shock!
 -Must be installed by professional electrician.
 -Disconnect power source.
 -Cover or shield any adjacent live components.
 -Ensure device cannot be switched on.
 -Check power supply is disconnected.

-Unload the transparent vinyl cover which is at the bottom of the sensor.
 -Loose the screws in the connection terminal, and then connect the power to connection terminal of sensor according to connection-wire diagram.
 -Install back the transparent vinyl cover into the original location.
 -Fold the metal spring of the sensor upwards, until they are in "I" position with sensor, and then put the sensor into the hole or installation box which is on the ceiling and has the similar size with the sensor. Releasing the spring, the sensor will be set in this installation position.
 -After finishing installing, turn on the power and then test it.

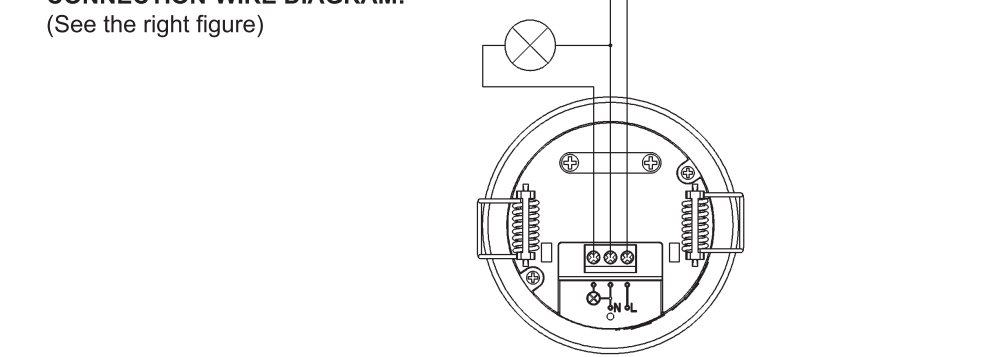
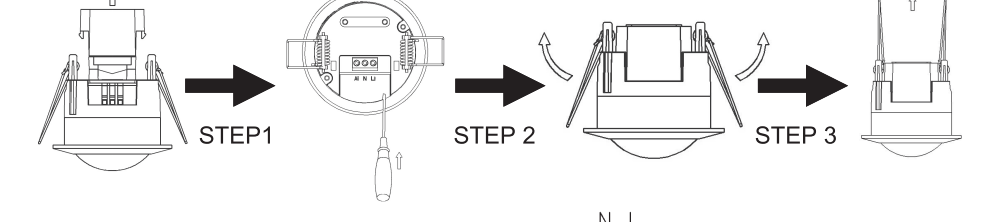

EN KDP21 360FP KDP21 360FP Infrared Motion Sensor

TEST:
 -Turn the TIME knob anti-clockwise on the minimum, turn the LUX knob clockwise on the maximum (sun).
 -Switch on the power; the sensor and its connected lamp will have no signal at the beginning. After Warm-up 30sec, the sensor can start work. If the sensor receives the induction signal, the lamp will turn on. While there is no another induction signal any more, the load should stop working within 10sec±3sec and the lamp would turn off.
 -Turn LUX knob anti-clockwise on the minimum (3). If the ambient light is more than 3LUX, the sensor would not work and the lamp stop working too. If you cover the detection window with the opaque objects (towel etc), the sensor would work. Under no induction signal condition, the sensor should stop working within 10sec±3sec.

Note: when testing in daylight, please turn LUX knob to (SUN) position, otherwise the sensor lamp could not work! If the lamp is more than 60W, the distance between lamp and sensor should be 60cm at least.

SOME PROBLEM AND SOLVED WAY:
 -The load do not work:
 a. Please check if the connection-wiring of power and load is correct.
 b. Please check if the load is good.
 c. Please check if the working light sets correspond to ambient light.
 -The sensitivity is poor:
 a. Please check if there has any hindrance in front of the detection window to affect to receive the signal.
 b. Please check if the ambient temperature is too high.
 c. Please check if the induction signal source is in the detection fields.
 d. Please check if the installation height corresponds to the height showed in the instruction.
 e. Please check if the moving orientation is correct.
 -The sensor can not shut off the load automatically:
 a. Please check if there is continual signal in the detection field.
 b. Please check if the time delay is the longest.
 c. Please check if the power corresponds to the instruction.

GARANTÍA/GUARANTEE/GARANTIE
 3 años/anos/years/années

ES – T.E.I. garantiza este producto por 3 años ante todo defecto de fabricación. Para hacer válida esta garantía, es imprescindible disponer de la factura de compra.
 PT – T.E.I. garantiza este produto contra defeitos de fábrica ate 3 anos. Para validar esta garantia, é essencial ter a fatura da compra.
 FR – T.E.I. garantit cet produit pour le durée de 3 années contre tout default de fabrication. Pour valider cete garantie, il est essentiel d'avoir la facture d'achat.
 EN – T.E.I. Guarantees this product for 3 years against any manufacturing defect. To make this guarantee valid, it is essential to have the purchase invoice.

temper

TEMPER ENERGY INTERNATIONAL S.L.
 Polígono industrial de Granda, nave 18
 33199 - Granda - Siero - Asturias
 Teléfono: (+34) 985 793 204
 Fax: (+34) 985 986 341
 Email: info@grupotemper.com

Una empresa del grupo **BOER**

Liability limitation: The present document is subject to changes or excepted errors. The contents are continuously checked to be according to the products but deviations cannot be completely excluded. Consequently, any liability for this is not accepted. Please inform us of any suggestion. Every correction will be incorporated in new versions of this manual.