



KDP4 GS20

Código: 0775865

Detector de movimiento por infrarrojos, adecuado para montaje en techo. Su alto rendimiento para un óptimo control de todos los tipos de sistemas de iluminación junto con su gran distancia de detección lo hacen ideal para grandes superficies, tales como fábricas, gimnasios, superficies comerciales, bibliotecas, aulas...

CERTIFICACIONES



DATOS TÉCNICOS

 Alimentación: 220-240 V/CA (50/60 Hz)

 Ángulo de detección: 360°

 Altura de instalación: 2,2 m. - 6 m.

 Distancia de detección: máx. 20 m.

 Ajuste de tiempo: 10 seg. a 30 min.

 Rango crepuscular: 3 - 2000 Lux (ajustable)

 Cargas (Máx) para incandescente: 2000 W

 Cargas (Máx) para halógena: 2000 W

 Cargas (Máx) para lámpara bajo consumo: 1000 W

 Cargas (Máx) para fluorescente: 1000 W

 Cargas (Máx) para LED: 1000 W

 Consumo de energía: 0,5 W aprox.

 Tª de funcionamiento: -20 °C a +40 °C

 IP20

CARACTERÍSTICAS PRINCIPALES

 Detector de movimiento por tecnología PIR

 Montaje superficial en techo

 Válido para interior

 1C 1 canal de salida

 Válido para todo tipo de cargas

 Gran distancia de detección. Apto para grandes superficies



Dispone de selectores regulable de luminosidad y tiempo, permitiendo adaptar y regular las condiciones de trabajo acorde a las necesidades requeridas en cada caso.

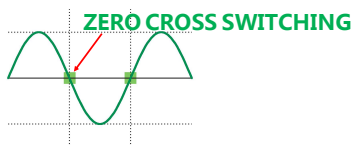

Bornas para la conexión del cableado.

ESQUEMA DE COBERTURA

Se recomienda instalarlo a una altura entre 2,2 y 6 m.
Su zona de detección puede variar hasta un máximo de 20 m. de diámetro y 360°

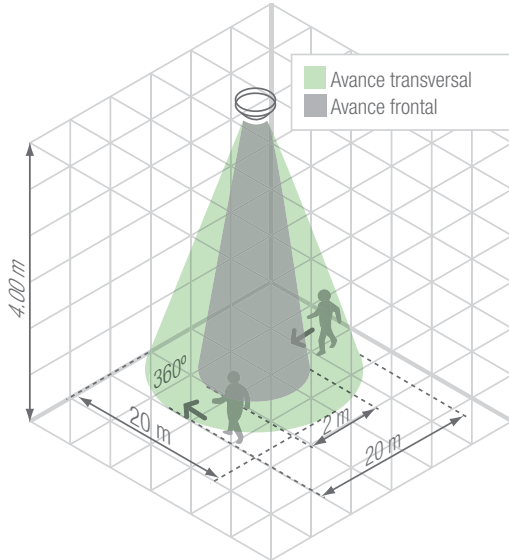

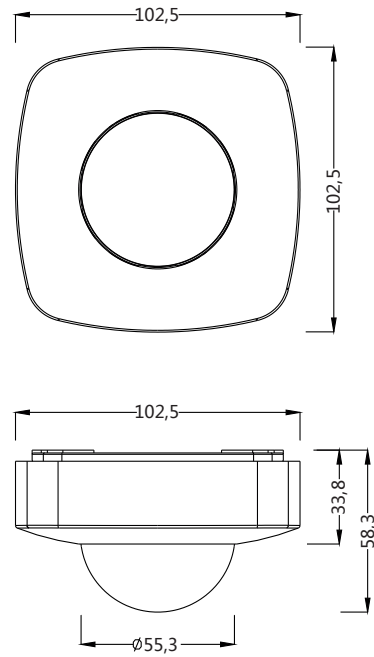

DIMENSIONES (mm)

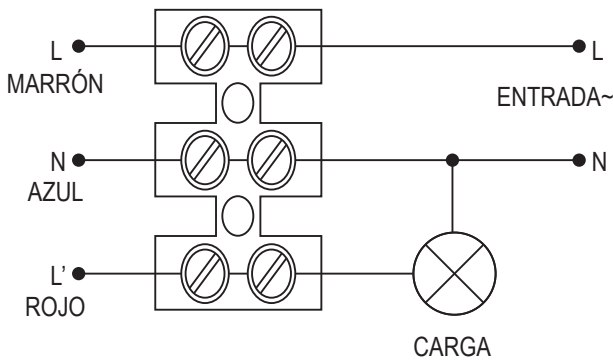

ESQUEMA DE INSTALACIÓN



ESQUEMA DE SELECTORES

Selector	Función	Regulación del selector
	Temporizador de apagado de la carga	Ajustable desde 10 seg. a 30 min.
	Selección de la sensibilidad luminosa	Rango: ajustable desde aprox. 10 Lux a "∞".

EJEMPLOS DE APLICACIÓN

El KDP4 GS20 es un detector muy utilizado en aquellas situaciones en las que sea necesario cubrir grandes superficies, como es el caso de un parking subterráneo.

Su gran alcance de 20 metros le permite cubrir grandes espacios, por lo que el empleo de 9 detectores de este tipo permite el control de la iluminación en un recinto de las dimensiones mostradas.

Dimensiones:

- Largo: 70 m.
- Ancho: 48 m.
- Alto: 5 m.

