

KOBAN



EG000013

EC000133

Detector de movimiento por tecnología PIR, destinado a montaje empotrado en techo. Presenta reducidas dimensiones, así como un campo de detección que abarca los 6 metros de diámetro. Permite la conexión de todo tipo de cargas luminosas, siendo por tanto ideal para múltiples y variadas instalaciones tales como oficinas, pasillos, vestíbulos.









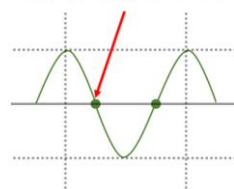







CARACTERÍSTICAS

- ✓ Detector PIR
- ✓ Tecnología de movimiento
- ✓ Reducidas dimensiones
- ✓ Montaje empotrado en techo

ZERO CROSS SWITCHING



DATOS TÉCNICOS

	Alimentación	220 – 240 Vac (50/60 Hz)
	Ángulo de detección	360°
	Altura de instalación	2,2 m. – 4 m.
	Distancia de detección	6 m.
	Ajuste de tiempo	10 seg. a 15 min. (ajustable)
	Rango crepuscular	3-2000 Lux (ajustable)
	Carga (Máx) para incandescencia	800W
	Cargas (Máx) para halógena	800 W
	Cargas (Máx) para fluorescentes	400 W
	Cargas (Máx) para lámparas de bajo consumo	400W
	Cargas (Máx) para LED	400 W
	Consumo de energía	0,5 W aprox.
	Temperatura de funcionamiento	-20°C a 40°C
	Grado de protección	IP20
	Número máximo de detectores colocados en paralelo	10 uds *Se recomienda la instalación de 4 detectores en paralelo

CARACTERÍSTICAS PRINCIPALES



Detector de movimiento por tecnología PIR



Montaje empotrado en techo mediante clip



Válido para interior



1 canal de salida



Válido para todo tipo de cargas



Reducidas dimensiones



Relé zero cross switching



Dispone de selectores regulables de tiempo y luminosidad, los cuales se adaptan en función de las necesidades requeridas en cada aplicación.



Bornas para la conexión del cableado.

ESQUEMA DE COBERTURA

Se recomienda instalarlo a una altura entre 2,2 m. y 4 m.
Su zona de detección puede variar hasta un máximo de 6 m. de diámetro y 360°

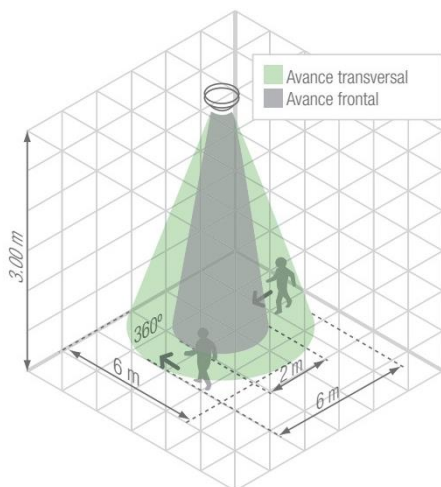

DIMENSIONES (mm)

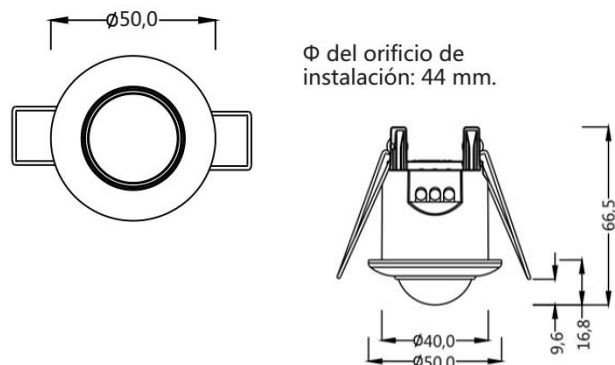

ESQUEMA DE CONEXIÓN

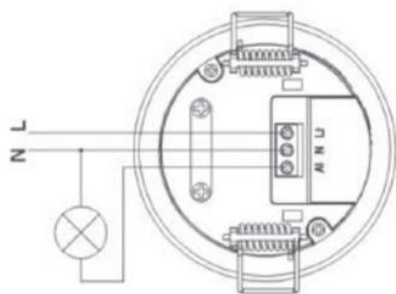

EJEMPLO APLICACIONES

El KDP20 presenta reducidas dimensiones, lo que lo hace ideal para su utilización en una sala de reuniones, pasando prácticamente desapercibido.

El empleo de dos detectores permite cubrir la totalidad de la sala, controlando la iluminación ante el movimiento de personas y en función del nivel de luz natural existente en cada momento.

- Dimensiones:
- Largo: 7 m.
 - Ancho: 5 m.
 - Alto: 3 m.

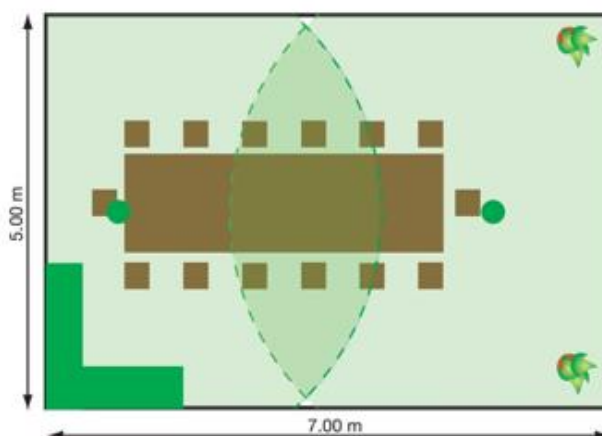

ESQUEMA DE COBERTURA *Según altura de instalación*

Altura	Avance transversal	Avance frontal
2.5m	Φ6m	Φ2m
3.0m	Φ6m	Φ3m
3.5m	Φ6m	Φ3m

SELECTORES

Selector	Función	Regulación del selector
	Temporizador de apagado de la carga	Tiempo ajustable desde 10 seg. a 30 min.
	Selección de sensibilidad luminosa	Rango: ajustable desde aprox. 3 Lux a "∞".