

KOBAN



EG000013

EC000133

Detector de presencia por tecnología dual, destinado a montaje superficial en pared o techo, con cabezal regulable. Permite la opción de seleccionar la tecnología de funcionamiento: PIR, ultrasonidos, PIR+ultrasonidos, PIR ó ultrasonidos. Válido para la conexión de todo tipo de cargas luminosas, dispone de función impulso y tiene un alcance de detección de hasta 8 metros de radio. Es especialmente adecuado para aquellas instancias en las que sea necesario evitar falsas e innecesarias detecciones como aulas, oficinas, despachos.



CARACTERÍSTICAS





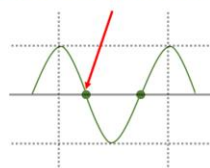









- ✓ Detector dual
- ✓ Tecnología PIR + US
- ✓ Amplio abanico de funciones
- ✓ Función impulso
- ✓ Ajuste lux, tiempo y distancia
- ✓ Cabezal giratorio

ZERO CROSS SWITCHING













EN 55015
EN 61000
EN 61547
EN 60669

DATOS TÉCNICOS

	Alimentación	220 – 240 Vac (50/60 Hz)
	Ángulo de detección	180° / 360°
	Altura de instalación	2,5 m
	Distancia de detección	PIR: máx. 8 m. (diámetro) Ultrasonido: máx. 8x8 m. (forma oval)
	Ajuste de tiempo	5 seg. a 30 min. (ajustable)
	Rango crepuscular	10-1000 Lux (ajustable)
	Cargas (Máx) para incandescente	2000 W
	Cargas (Máx) para halógena	Halógena HV: 1000 W Halógena LV: 1000 VA/ 600 W
	Cargas (Máx) para lámparas bajo consumo	600 VA / 400 W (incluidas lámparas CFL y PL)
	Cargas (Máx) para fluorescente	900 VA / 100µF 25x(1x18 W); 12x(2x18 W) 15x(1x36 W); 7x(2x36 W) 10x(1x58 W); 5x(2x58 W) Máx. 1000VA / 600 W (sin compensar)
	Cargas (Máx) para LED	400 W
	Consumo de energía	1W aprox.
	Temperatura de funcionamiento	0°C a 45°C
	Grado de protección	IP20
	Número máximo de detectores colocados en paralelo	10 uds *Se recomienda la instalación de 4 detectores en paralelo

CARACTERÍSTICAS PRINCIPALES

	Detector de presencia por tecnología PIR y US
	Montaje superficial en pared / techo
	Válido para interior
	1 canal de salida
	Válido para todo tipo de cargas
	Función impulso, Test,
	Función ACC (compensación de corrientes de aire)
	Selección de tecnología de funcionamiento
	Cabezal giratorio
	Con protector de lente
	Relé zero cross switching

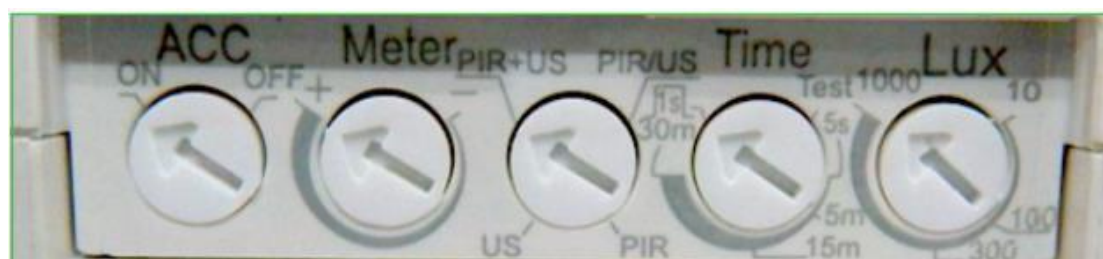

Dispone de selectores regulables de tiempo y luminosidad, así como de selección de la tecnología de funcionamiento y cobertura del área de detección. Dando la posibilidad de activar y desactivar la compensación de corrientes de aire.

ESQUEMA DE COBERTURA

Se recomienda instalarlo a una altura de 2,5 m.
Su zona de detección es de 180° en pared y la cobertura varía en función de la tecnología seleccionada.

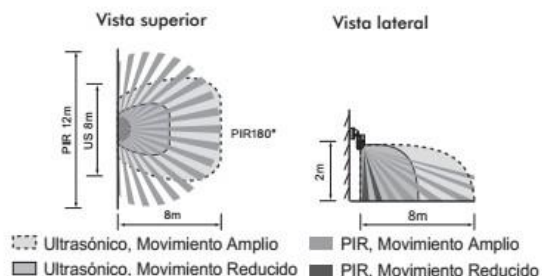

DIMENSIONES (mm)

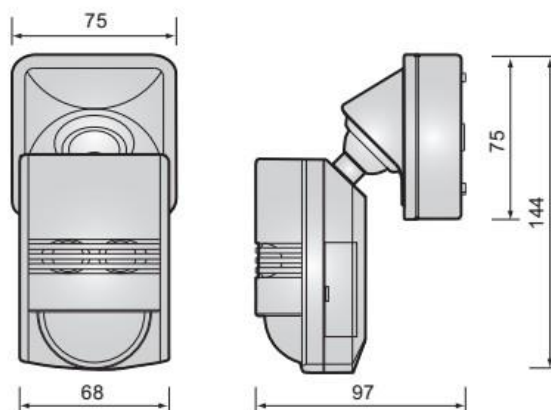

ESQUEMA DE MONTAJE

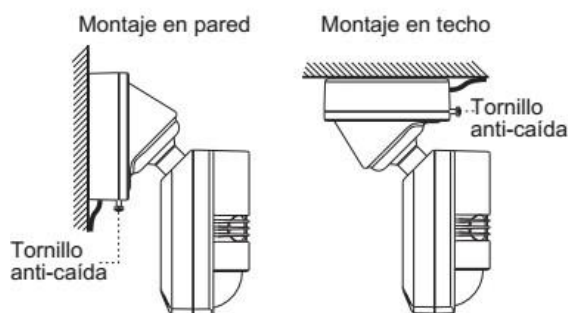

SELECTORES

Selector	Función	Regulación del selector
	Temporizador de apagado de la carga	Tiempo ajustable desde 5 seg. a 30 min.
	Selección de la sensibilidad luminosa	Rango ajustable desde aprox. 10 Lux a 1000Lux.
	Selección de distancia de detección	Ajustable hasta 8 m. en PIR y 8x8 m. (forma oval) en ultrasonidos
	Selección del modo de funcionamiento	PIR + ultrasonidos, sólo PIR, sólo ultrasonidos, PIR/ultrasonidos
	Modo ACC	Activa la compensación de corrientes de aire

EJEMPLOS DE APLICACIÓN

El KDP DUAL 02 es un detector ideal para su uso en múltiples aplicaciones gracias a su gran variedad de funcionalidades, mediante la regulación de los diferentes selectores, así como la opción de montaje tanto en techo como en pared.

La posibilidad de elegir la tecnología de funcionamiento y la opción de compensar las corrientes de aire lo hacen adecuado para rellanos de escaleras en los que pueda haber ventanas abiertas o sistemas de aire acondicionado

- Dimensiones:
- Largo: 6 m.
 - Ancho: 5 m.
 - Alto: 2,5 m.

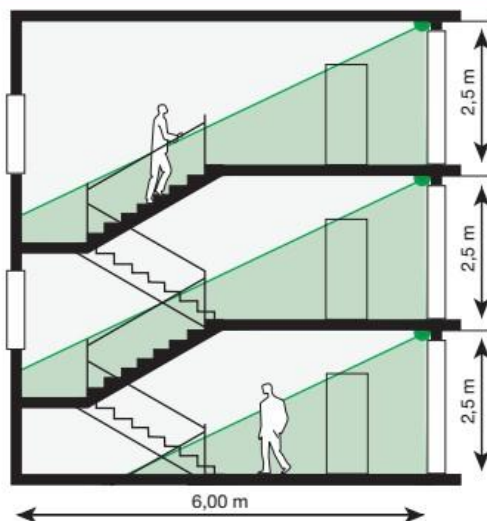

ESQUEMA DE INSTALACIÓN

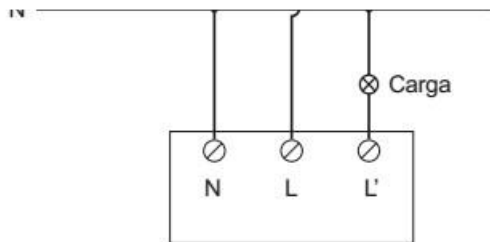

Funcionamiento estándar para el control de una carga

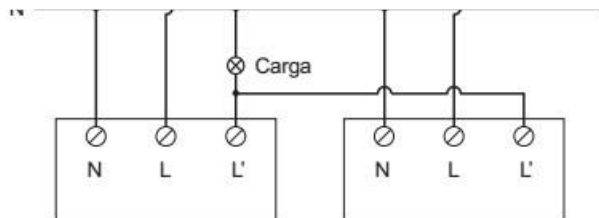

Control de una carga mediante dos detectores en paralelo

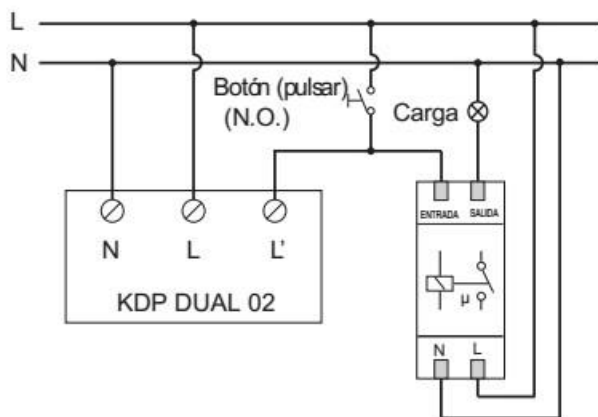

Control de minuterero de escalera
(El temporizador debe estar ajustado en la posición 1sL)

CABEZAL GIRATORIO

