



KIC1 IP55







Code : 0767838





Interrupteur crépusculaire à degré élevé de protection, idéal pour un montage au mur à l'intérieur comme à l'extérieur. Permet le contrôle du niveau de lumière naturelle actuelle à chaque instant pour l'activation de l'éclairage, afin de réaliser d'importantes économies d'énergie.

CERTIFICATIONS







DONNÉES TECHNIQUES

	Alimentation : 220 à 240 V/CA (50/60 Hz)
	Plage crépusculaire : 5 à 2 000 lux (ajustable)
	Charges maximales à incandescence : 2 000 W
	Charges maximales halogène : 1 000 W
	Charges maximales lampe basse consommation : 300 VA / 200 W
	Charges maximales à fluorescente : 300 VA / 200 W

	Charges maximales LED : 150 W
	Consommation d'énergie : 1 W environ
	Température de fonctionnement : -40 °C à +40 °C
	MARCHE, 60 s / ARRÊT, 60 s après LED ON ou OFF
	IP55

PRINCIPALES CARACTÉRISTIQUES

	Capteur-cellule photoélectrique pour le contrôle de l'éclairage
	Montage en saillie au mur
	Convient à un environnement intérieur/extérieur
	Convient pour tout type de charges
	Temps de retard de 60 secondes intégré

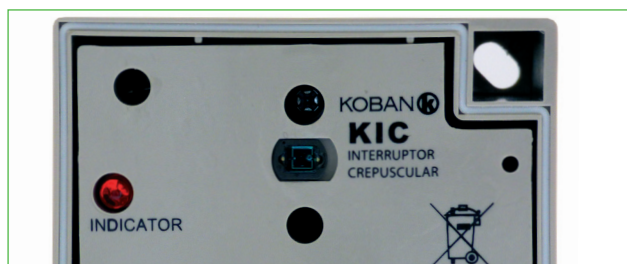

Cellule photoélectrique traversée par la lumière ambiante et indicateur LED d'allumage de la charge.

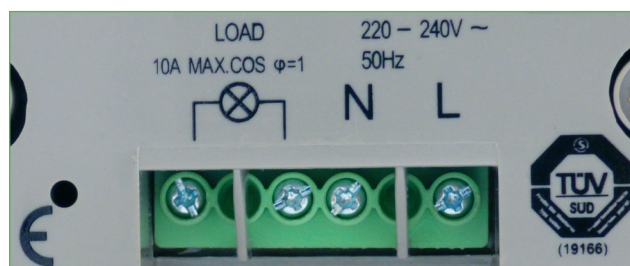

Bornes pour le raccordement du câblage.

SCHÉMA DE CONNEXION

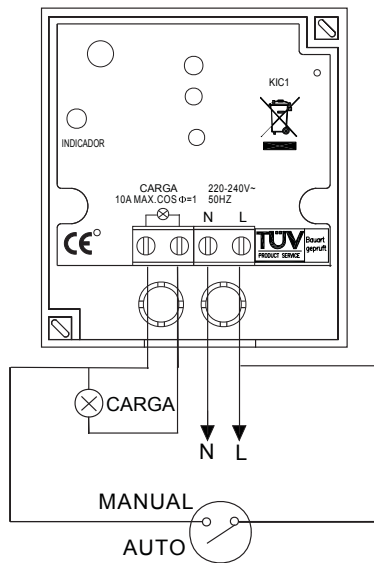

DIMENSIONS (mm)



SCHÉMA D'INSTALLATION





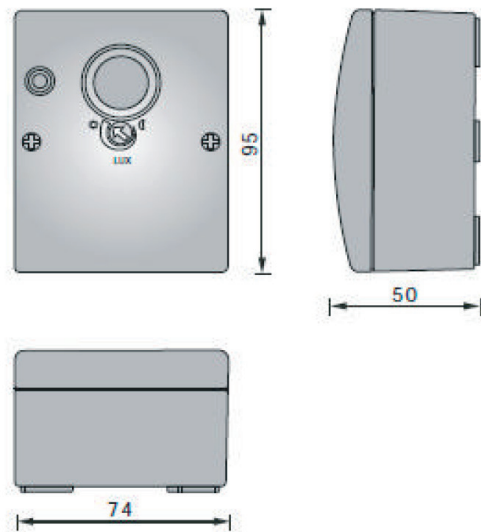

SCHÉMA DES SÉLECTEURS

Sélecteur	Fonction	Régulation du sélecteur
	Ajustement de la luminosité	Régulation du fonctionnement en fonction du niveau de luminosité ambiante à partir duquel vous souhaitez que la charge s'allume/s'éteigne
		Plage : Ajustable de  (charge allumée en continu) à  (charge allumée lorsque le niveau de luminosité ambiante est inférieur à 5 lux)

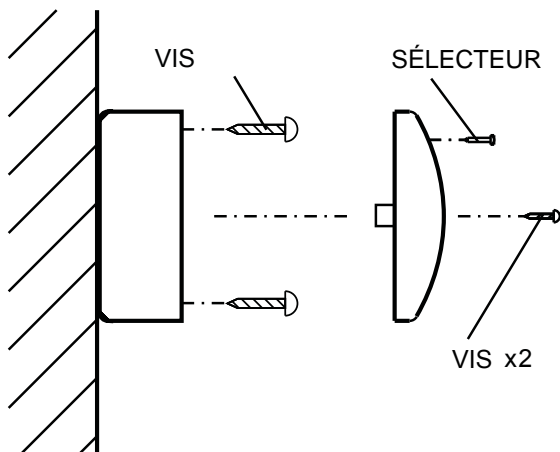
EXEMPLES D'APPLICATION

Le KIC1 IP55 est un interrupteur crépusculaire pour l'allumage ou l'extinction automatiques de tous les types d'éclairage.

Son niveau de luminosité ajustable permet de contrôler l'éclairage en fonction du niveau de luminosité ambiante souhaité dans des applications telles que les jardins, les porches de résidences, etc. pouvant être soumis aux conditions météorologiques défavorables.

